

# Edlandsåpneren 150



## Installasjons- og bruker manual

Advarsel: Det er viktig for sikkerheten til alle personer som installerer og bruker denne åpneren må følge installasjonsinstruksjonene og sikkerhetsadvarslene. Unnlattelse av å etterkomme disse kan resultere i alvorlig personskade og/eller skade på eiendom og svikt i portåpner systemet.

Mikro  
Intelligent Sender

En knapp for å åpne, stoppe og lukke porten. Lyset slås automatisk på når porten åpnes eller lukkes og slås av etter 3 minutters inaktivitet. Enheten blir styrt av et dataprogram som tester kraften på åpne og lukke funksjonen. Porten stopper et lite øyeblikk, før den returnerer, når den treffer hindringer.

DC motor

Lavt støynivå. Myk start og stopp.

Manuell bruk

Porten kan åpnes manuelt uten bruk av strøm.

### Montering av skinne og motorhus

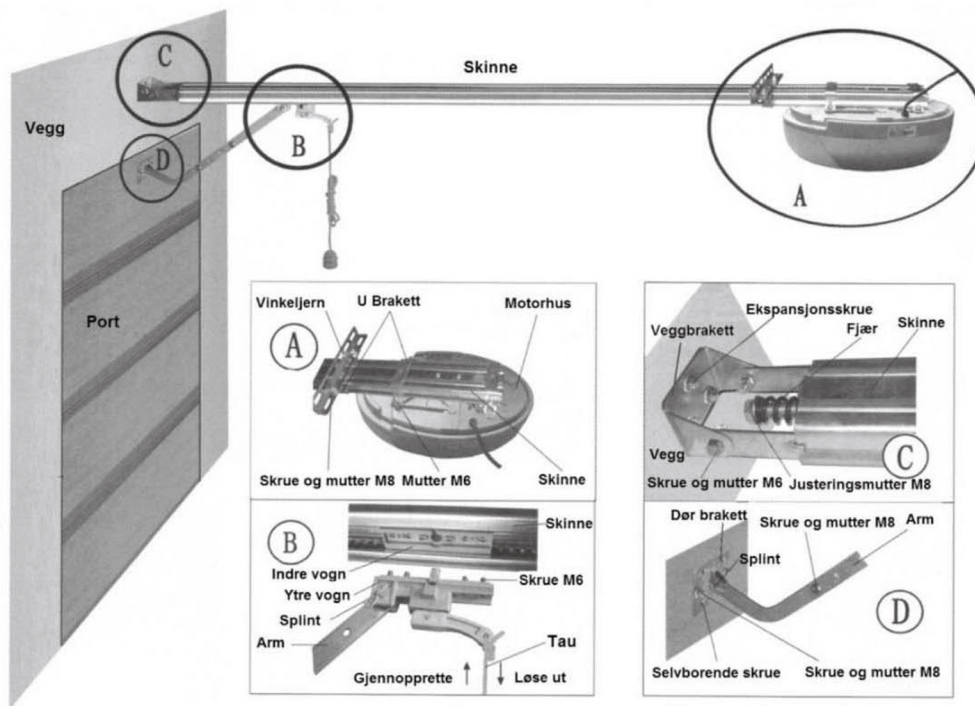

## Koblingskjema for impulsbryter

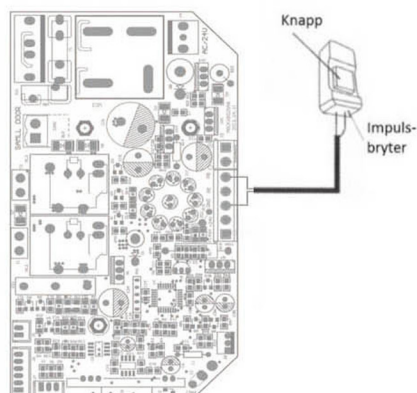



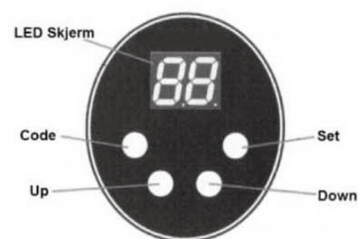



## Kontrollpanel



## Programmering av åpneren

<b>Klargjøring</b>	
Sett ytre vogn i låst posisjon og skyv porten manuelt til vognene møtes og kobles sammen.	
Sett i kontakten. Lyset slås på og forblir på i flere sekunder. På samme tid teller LED skjermen ned fra 99-11. Så går enheten i standby modus.	99 11
Tilslutt viser displayet «- -».	--
<b>Innstilling av åpne og lukke posisjon</b>	
Trykk og hold «SET» til displayet viser «P1».	P1
Trykk «SET» igjen, displayet viser «OP».	OP
Trykk og hold «UP», «OP» blinker i displayet.	OP
Når porten har oppnådd ønsket åpning, trykk på «SET». Displayet viser «CL».	CL
Trykk og hold «DOWN», «CL» blinker i displayet. Når porten er lukket trykk «SET».	CL
Porten går opp og ned automatisk for å kartlegge og justere kraftoverføringen.	OP CL
Displayet viser «- -» når programmeringen er fullført.	--
<b>Programmering av Sender</b>	
Press og hold «CODE», displayet viser «Su».	Su
Trykk på en valgfri knapp på senderen, slipp og trykk samme knapp igjen, «Su» blinker i displayet.	Su
Displayet viser «- -» når programmeringen er fullført. Gjenta prosedyren for å legge til flere sendere. Opptil 20 sendere og/eller knapper kan programmeres.	--
Displayet blinker «Fu» når enheten har lagret 20 koder og for å forhindre feilkoding er det nødvendig å slette kodene.	Fu
Trykk og hold «CODE», displayet viser «Su».	Su
Hold i mer enn 8 sekunder for å slette kodene. Displayet viser «dL».	dL

## Oppmerksomhet ved bruk

	Ved første gangs bruk, test først hvordan porten beveger seg i skinnesystemet ved å manuelt skyve den opp og ned (Løs ut ytre vogn og bruk hendene).
	At motorhuset er koblet til egnet stikkontakt i vegg eller tak. Stikkontakten skal være jordet.
	Bruk sender kun når man kan se porten. Ikke stå eller beveg deg under porten når den er i bevegelse. Senderen bør være utilgjengelige for små barn.
	Utsett ikke motoren for brann, fuktighet eller magnetisme.
	Sjekk minst 2 ganger årlig at porten beveger seg balansert og fint i skinnesystemet. Og sjekk/juster trekraften til reimen. Smør evt. hengsler og hjul med en tynn sprayolje.
	For å vaske motorhuset. Tørk over med en lett fuktig klut.

## Feilsøking

Problem	Årsak	Løsning
Reimen lager lyd	Reimen er for løs	Juster mutter M8 vist på tegning «C»
Motoren virker ikke	Kontakten er ikke plugget skikkelig i, eller sikringen er røket	Sjekk kontakten eller bytt sikring
Motoren virker ikke etter programmering av åpne og lukke funksjonen.	Skruene til motorhuset er løse eller feilprogrammering	Stram skruene. Prøv programmering på nytt
Impulsbryteren fungerer bra, men senderen virker ikke	Senderen ikke programmert riktig eller batteriet er flatt	Programmer sender på nytt eller bytt til nytt batteri
Rekkevidden på sender har blitt kortere	Batteriet er svakt	Bytt til nytt batteri